

INSTRUCCIONES DE INSTALACIÓN DEL KIT DE REPARACIÓN DE VÁLVULA PARA DESCARGA DE INODORO 555C CON ALOJAMIENTO DE DESAGÜE Y TAPÓN DE ALTO RENDIMIENTO 502 PERFORMAX® FLUIDMASTER®

ADVERTENCIA



NO UTILICE LIMPIADORES DE TAZA DE INODORO QUE SE COLOQUEN EN EL TANQUE O SE SUMERJAN EN EL INODORO QUE CONTENGAN CLORO. El uso de este tipo de productos: (1) **PRODUCIRÁ DAÑOS** en los componentes del tanque, **POSIBLES INUNDACIONES**, así como **DAÑOS A LA PROPIEDAD** y (2) **ANULARÁ LA GARANTÍA DE FLUIDMASTER.** Se recomienda el sistema de limpieza de taza de inodoro Flush "n Sparkle"® de Fluidmaster para aquellos usuarios que desean utilizar limpiadores de tazas dentro del tanque **SIN ANULAR LA GARANTÍA DE FLUIDMASTER**, ya que este sistema no daña los componentes.

NO apriete demasiado las tuercas o el tanque, ya que la taza se puede agrietar. Siempre use piezas de calidad Fluidmaster al instalar o reparar. Fluidmaster no se hace responsable por el uso de piezas durante la que no sean de Fluidmaster durante la instalación o reparación.

GARANTÍA EXPRESA LIMITADA POR CINCO AÑOS

Fluidmaster, Inc. le promete al consumidor, sujeto a las "Exclusiones" estipuladas abajo, reparar, o a la opción de Fluidmaster, Inc., reemplazar cualquier parte de este producto de fontanería cuya mano de obra o materiales sean defectuosos bajo condiciones de uso normales durante cinco años a partir de la fecha de compra. Todos los costos de desmontaje, transporte y reinstalación relacionados con el servicio bajo garantía deberán ser pagados por el consumidor. Durante esta "Garantía Limitada Expresa de Cinco Años", Fluidmaster, Inc. proporcionará sin costo alguno, sujeto a la sección "Exclusiones" estipulada abajo, todos los repuestos que sean necesarios para corregir dichos defectos. Esta "Garantía Limitada de Cinco Años" quedará anulada si este producto de fontanería no ha sido instalado y mantenido conforme a todas las instrucciones escritas que se proporcionan con el mismo y si se utilizaron piezas que no son de Fluidmaster Inc. en la instalación.

EXCLUSIONES: FLUIDMASTER INC. NO SE RESPONSABILIZA POR DAÑOS INCIDENTALES O INDIRECTOS, INCLUYENDO COSTOS DE INSTALACIÓN, DAÑOS CAUSADOS POR AGUA, LESIONES PERSONALES O CUALQUIER OTRO DAÑO QUE OCURRA DEBIDO AL ABUSO O USO INDEBIDO DEL PRODUCTO, ASÍ COMO POR APRETAR EXCESIVAMENTE, POR EL USO DE PIEZAS QUE NO SON DE FLUIDMASTER INC., O POR NO INSTALAR O MANTENER ESTE PRODUCTO DE PLOMERÍA CONFORME A LAS INSTRUCCIONES ESCRITAS, LO QUE INCLUYE EL USO DE PIEZAS QUE NO SON DE FLUIDMASTER. NO UTILICE LIMPIADORES COLOCADOS EN EL TANQUE DEL SERVICIO SANITARIO QUE CONTENGAN BLANQUEADOR O CLORO. EL USO DE ESTOS PRODUCTOS DAÑARÁ LOS COMPONENTES DEL TANQUE Y PODRÍA CAUSAR DESBORDAMIENTO Y DAÑOS A LA PROPIEDAD. EL USO DE DICHS PRODUCTOS ANULARÁ ESTA GARANTÍA.

HERRAMIENTAS NECESARIAS

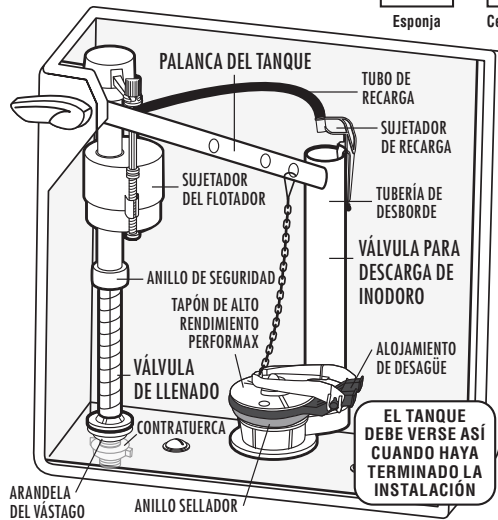

EL TANQUE DEBE VERSE ASÍ CUANDO HAYA TERMINADO LA INSTALACIÓN

PIEZAS EN ESTE KIT DE REPARACIÓN DE VÁLVULA PARA DESCARGA DE INODORO:

(1) Tapón de alto rendimiento

PerforMAX™

(1) Nuevo alojamiento para desagüe

(1) Anillo sellador ya aplicado

PREPARACIÓN

1 Retire las piezas antiguas

Retire la tapa del tanque. Marque el nivel de agua del tanque con un lápiz. Luego siga con los siguientes pasos.

- A.** Cierre el suministro de agua (en dirección de las manecillas del reloj). Descargue el inodoro y retire el exceso de agua del tanque con una esponja.
- B.** Desconecte la cadena del tapón del brazo de la palanca del tanque y retire el tapón del tubo de desborde. Consulte más detalles en el paso 2.

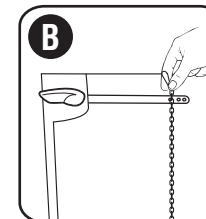
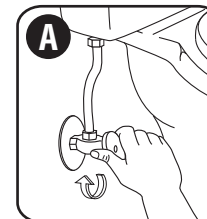

2 Preparación para la instalación del kit de reparación de válvula para descarga de inodoro

Piezas del ensamble del kit de reparación de válvula para descarga de inodoro

- A) Tapón de alto rendimiento PerforMAX™
B) Nuevo alojamiento para desagüe
C) Anillo sellador ya aplicado

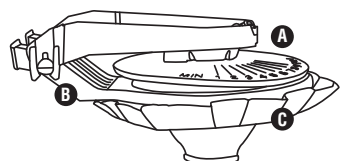

SI SU VÁLVULA PARA DESCARGA DE INODORO SOLO TIENE UN TAPÓN:

Retire el tapón o la bola del tanque. Use un cepillo para fregar y agua tibia con jabón para limpiar bien la superficie del alojamiento antiguo. Enjuague y seque el alojamiento con una secadora de pelo.

SI VA A RETIRAR UN KIT DE REPARACIÓN DE VÁLVULA PARA DESCARGA DE INODORO ANTIGUO DE FLUIDMASTER:

Jale firme y lentamente hacia arriba el borde del alojamiento con los dedos. **No haga palanca** con una herramienta. Retire las secciones grandes de sellador si las hay. Use aceite mineral y un paño para retirar el sellador que quede del alojamiento antiguo. Use un cepillo para fregar y agua tibia con jabón para limpiar bien la superficie del alojamiento antiguo. Enjuague y seque el alojamiento con una secadora de pelo. **PRECAUCIÓN: No apunte** la secadora de pelo a un mismo lugar durante mucho tiempo. Esto podría agrietar la porcelana.

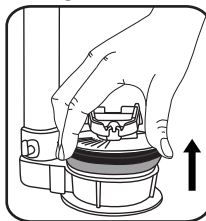

SI TIENE UNA VÁLVULA PARA DESCARGA DE INODORO DE LATÓN:

Use papel de lija, lana de acero o tela de esmeril para limpiar bien el alojamiento.

SI VA A SELLAR EL KIT DE REPARACIÓN DE VÁLVULA PARA DESCARGA DE INODORO AL TANQUE DE PORCELANA:

A. Use un cepillo para fregar y agua tibia con jabón para limpiar bien alrededor de la abertura de porcelana. Enjuague con agua.

B. Fluidmaster recomienda repetir el paso A.

C. Seque el alojamiento con una secadora de pelo. Una vez que la porcelana esté seca, vierta alcohol de frotar en la superficie y deje secar. Proceda con el paso 3A y luego con el 3C.

INSTALACIÓN

3 Instalación en un asentamiento horizontal o inclinado

A. Coloque el kit de reparación de válvula para descarga de inodoro, con el papel sellador adjunto, sobre la válvula para descarga de modo que la cadena esté lo más cerca de la palanca del tanque.

B. La línea central debe estar ubicada **SOBRE** las 3 h o 9 h (usando el tubo de desborde como referencia para las 12 h) cuando se instale en un alojamiento de válvula para descarga existente. Use la línea central del alojamiento nuevo para ubicarlo. Coloque la sección de la bisagra del alojamiento en la zona "OK" sobre las 3 h o 9 h, ubicada en las áreas marcadas con "OK".

C. Después de determinar la posición deseada, levante el kit de reparación de válvula para descarga, despegue el refuerzo y adhiéralo en la ubicación deseada. Aplique presión firmemente.

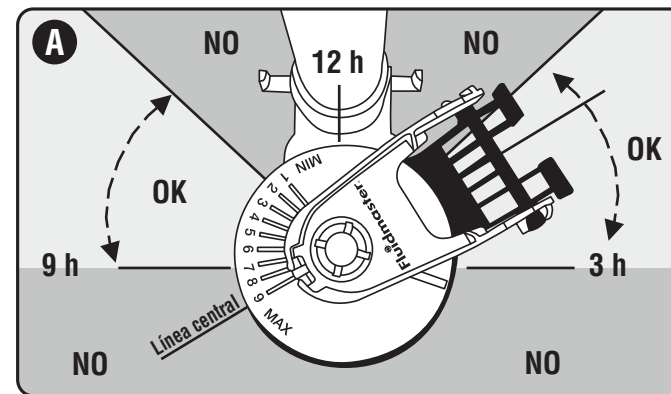

4 Conexión de la cadena desde el tapón hasta la palanca del tanque

Con el tapón en la posición cerrada y la palanca del tanque del inodoro en la posición hacia abajo, conecte el sujetador de la cadena al orificio de la palanca del tanque directamente encima de donde la cadena se conecta al tapón. Permita que la cadena tenga alrededor de 1,27 cm de holgura.

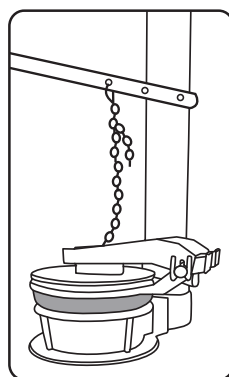

5 Abra el suministro de agua

Inspeccione el conector de suministro de agua. Reemplácelo si está gastado o si tiene más de 5 años para evitar inundaciones y daños a la propiedad. (Se recomienda el conector Fluidmaster Click Seal®. Un sellado perfecto todo el tiempo sin apretar demasiado).

Abra lentamente el suministro de agua y revise que no haya fugas. Si descubre que hay fugas en la parte inferior del tanque, gire la tuerca solo lo suficiente para evitar fugas. Luego, descargue el inodoro para verificar.

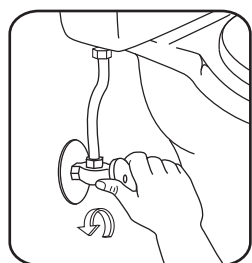

6 Ajuste para optimizar el tapón PerforMAX™

El ajuste predeterminado del tapón PerforMAX™ está en 9 para tanques más grandes.

Empiece con la perilla en el ajuste predeterminado y descargue su inodoro.

Si su inodoro puede descargar, ajuste la perilla hacia abajo hacia el siguiente ajuste, número 8, y vuelva a descargar.

Siga ajustando la perilla hacia abajo hasta que su inodoro no pueda descargar correctamente. Cuando la perilla del tapón se encuentre en un ajuste que no le permita descargar correctamente, coloque la perilla en el ajuste superior.

SUGERENCIA: Mientras más alto sea el número que se indica frente a la conexión de la cadena, más tiempo permanecerá abierto el tapón. Gire en dirección de las manecillas del reloj para obtener un mayor volumen de descarga. Gire en dirección contraria a las manecillas del reloj para obtener un menor volumen de descarga.

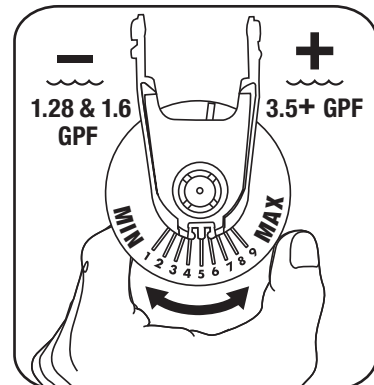

7 Cumplimiento con el código

Una vez instalada la válvula de llenado, asegúrese de que la tubería de desborde y el nivel de agua del tanque están colocados de manera correcta.

1. LA PARTE SUPERIOR DE LA TUBERÍA DE DESBORDE (A) debe estar a 2,54 cm como mínimo por debajo **DEL ORIFICIO DE LA PALANCA DEL TANQUE (B)**.

2. EL NIVEL DE AGUA (C) debe estar por debajo de la tubería de desborde (Fluidmaster recomienda 1,27 cm).

3. LA MARCA DE NIVEL CRÍTICO / C.L. La marca **(D)** identificada como C.L. en la válvula de llenado, debe estar a un mínimo de 2,54 cm por sobre la parte superior de la tubería de desborde. Este es un requisito del **código de plomería universal**.

El cumplimiento con los códigos le permite proteger su hogar y el suministro de agua potable.

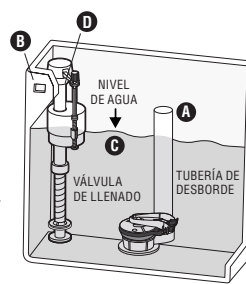

SOLUCIÓN DE PROBLEMAS

EL TAPÓN SE CIERRA DEMASIADO RÁPIDO

- El largo de la cadena debe tener una holgura de 1 cm aproximadamente. Alargue o acorte la cadena hasta que el tapón se mantenga abierto por sí mismo.

CUANDO SE DESCARGÓ EL INODORO, EL ANILLO SELLADOR SE SEPARÓ DEL ALOJAMIENTO

- La superficie no estaba lo suficientemente limpia o húmeda. Compre un ANILLO SELLADOR nuevo #2602.
- El tapón de repuesto para este kit es el tapón de alto rendimiento PerforMAX™ # 502, disponible en las ferreterías locales.

– Guarde una copia de estas instrucciones en donde instale el producto.